

ГАРАНТИЙНЫЙ ТАЛОН

ЗАПОЛНЯЕТСЯ ФИРМОЙ-ПРОДАВЦОМ

ИЗДЕЛИЕ _____

МОДЕЛЬ _____

СЕРИЙНЫЙ НОМЕР _____

ДАТА ПРОДАЖИ _____

ФИРМА-ПРОДАВЕЦ _____

АДРЕС ФИРМЫ-ПРОДАВЦА _____

ТЕЛЕФОН ФИРМЫ-ПРОДАВЦА _____

С условиями гарантии ознакомлен _____

ПОДПИСЬ ПОКУПАТЕЛЯ

ПЕЧАТЬ
ОРГАНИЗАЦИИ

ИНСТРУКЦИЯ ПО ЭКСПЛУАТАЦИИ

IP

FE-IP70M

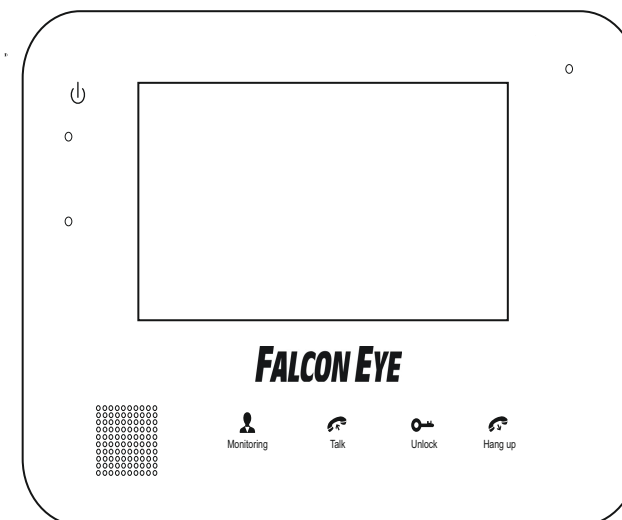

ОГРАНИЧЕНИЕ ОТВЕТСТВЕННОСТИ

Данное руководство предназначено для пользователей. Производитель оставляет за собой право вносить изменения в информацию, содержащуюся в данном руководстве без предварительного уведомления. Данные поправки могут касаться информации об изменениях в особенностях работы устройства.

ОГРАНИЧЕНИЕ ГАРАНТИИ

Поставщик не несет ответственности перед пользователем в следующих случаях (за исключением случаев замены устройства или его планового обслуживания):

Любые внешние повреждения устройства или его утеря;

Использование не по назначению или небрежное использование устройства, приведшее к травмам пользователя;

Несанкционированное вмешательство пользователя в целостность устройства, попытки отремонтировать или внести изменения в модификацию продукта;

Ошибки в работе и повреждения устройства, вызванные подключением устройства к продуктам другого производителя. Иски от физических лиц и организаций о возмещении ущерба, в части нарушения прав по использованию частных фотоснимков, полученных и/или сохраненных с помощью устройства и ставших достоянием общественности, либо использованных для каких-либо иных целей.

ПРАВИЛА ТЕХНИКИ БЕЗОПАСНОСТИ

Прочитайте эти инструкции и храните их в надежном месте для дальнейшего использования.

По поводу любых работ, связанных с установкой данного продукта, обращайтесь к квалифицированным специалистам.

Не используйте устройство вне номинальных характеристик, температуры, влажности или источника питания.

Надежно установите устройство на вертикальных поверхностях (сплошные стены / двери) не подверженных вибрациям или ударам.

Установите устройство вдали от источников тепла, таких как радиаторы, обогреватели и печи. Установка терминала рядом с устройствами бытовой электроники, например стерео приемник / усилители и телевизоры, разрешается при условии, что воздух, окружающий терминал, не превышает упомянутый выше температурный диапазон.

Обращайтесь с прибором осторожно. Не встряхиваете, так как это может привести к повреждению устройства.

В модули дверного звонка/камеры должны быть установлены защитные средства от непогоды, защищающие от прямых солнечных лучей, от контакта с дождем/снега, систем пожаротушения

Не используйте сильнодействующие или абразивные моющие средства для очистки корпуса прибора. Если грязь трудно удалить, используйте мягкое моющее средство.

Не перегружайте розетки и удлинители, это может привести к пожару или поражению электрическим током. Копирование, разборка, обратная компиляция, инженерный анализ и экспорт в нарушение экспортных законов программного обеспечения, поставляемого с этим продуктом, строго запрещается.

ЗАБОТА ОБ ОКРУЖАЮЩЕЙ СРЕДЕ



Если вы видите этот символ на продукте, не выбрасывайте изделия с обычными бытовыми отходами.

Переработка данного электрооборудования

Пожалуйста, не уничтожайте этот продукт с вашими бытовыми отходами. Некоторые страны или регионы, создали системы для сбора и повторного электрического и электронного элемента отходов. Свяжитесь с местными специалистами для получения информации о практике, установленных для вашего региона.

ПРАВА СОБСТВЕННОСТИ

Все права защищены. Запрещено воспроизведение данного руководства, перевод на любой язык или язык программирования, а также прочее преобразование данного текста, как : сохранение, передача, электронная или механическая запись, фотокопирование, без предварительного уведомления собственника авторских прав.

СОДЕРЖАНИЕ







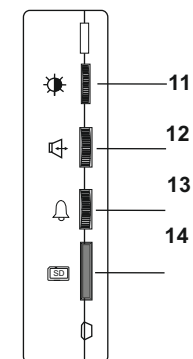
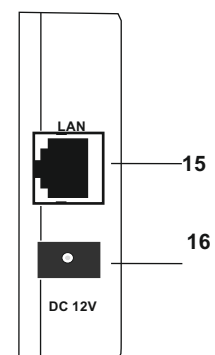
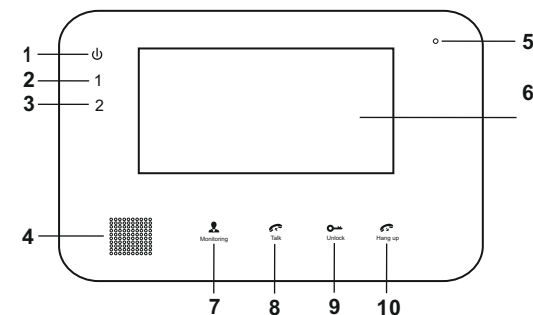





ОГРАНИЧЕНИЕ ОТВЕТСТВЕННОСТИ.....	1
ОГРАНИЧЕНИЕ ГАРАНТИИ.....	1
ПРАВИЛА ТЕХНИКИ БЕЗОПАСНОСТИ.....	1
ЗАБОТА ОБ ОКРУЖАЮЩЕЙ СРЕДЕ	2
ПРАВА СОБСТВЕННОСТИ	2
Содержание.....	3
1. Описание домофона	4
1.1 Назначение кнопок	5
1.2 Технические характеристики домофона	6
1.3 Комплектация домофона.	7
1.4 Схема подключения.	8
1.5 Примечание при подключении кабеля.	9
1.6 Процесс установки монитора,	11
1.7 Операция введение на домофоне	12
2. Настройки системы для установки внутри помещений.....	14
2.1 Соединение через проводную сеть.	14

1. Описание домофона

1.1 Назначение кнопок



Монитор с 7-дюймовым дисплеем

NO.	НАИМЕНОВАНИЕ	ОПИСАНИЕ
1	 Питание LED	Индикатор питания домофона
2	1 Панель 1 LED	Световой индикатор, когда дверь 1 работает.
3	2 Панель 2 LED	Световой индикатор, когда дверь 2 работает
4	Громкоговоритель	Звук из наружной вызывной панели
5	Микрофон	Передача голоса для наружной вызывной панели
6	TFT дисплей	Просмотр изображения посетителей, на экране TFT
7	 Мониторинг	Просмотр камеры на входе в режиме реального времени с домофона
8	 Разговор	Включите режим разговора, нажав на эту кнопку.
9	 Открыть	Снимите блокировку двери, нажав на эту кнопку.
10	 Повесить трубку	Конец режима разговора, нажав на эту кнопку, монитор перейдет в режим ожидания.
11	 Настройка цвета для монитора	Внесите изменения в яркости, хрома и контрастности экрана. Если экран не подсвечен, нажмите эту кнопку, чтобы открыть опцию яркость  , нажмите эту кнопку еще раз, чтобы открыть опцию насыщенности  , нажмите эту кнопку еще раз, чтобы открыть опцию контраст  . Во время настройки значений, нажмите кнопку вверх, чтобы уменьшить и нажмите кнопку вниз, чтобы увеличить. По умолчанию значения яркости, хрома, контраста устанавливаются на 20, 35, 20.
12	 Громкость вызова	Регулировка громкости для внутреннего устройства
13	 Громкость звонка	Настройте громкость звонка устройства вручную
14	 Слот для SD card	Интерфейс SD, поддержка до 32 Гб карты для записи.
15	Разъем для интернет кабеля	RJ45 10/100Base-T сети Ethernet. На некоторых моделях, разъем Ethernet на задней панели.
16	DC 12V(ПИТАНИЕ)	Внешний импульсный источник питания 12 В постоянного тока. На некоторых моделях, входной разъем питания находится на задней панели.

1.2 Технические характеристики домофона

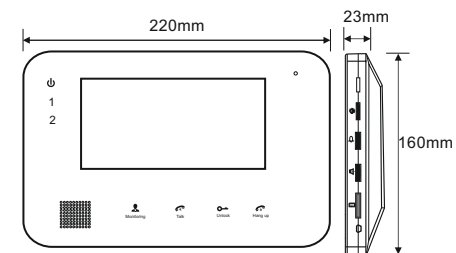

Домофон с 7-дюймовым дисплеем

Дисплей	7 дюймов
Разрешение	800(H)X3(RGB)X480(V)
Видеосистема	PAL/NTSC совместимый
Режим интеркома	полудуплексная связь
Время разговора	120 секунд
Резервное состояние	300mA max.
Рабочее состояние	600mA max.
Источник питания	DC 12V
	Встроенный блок питания (AC100V~240V)
Рабочая температура	-10~+60°C
Установка	поверхностный монтаж
Размер	220*160*23mm

1.3 Комплектация домофона

А. Для монитора с 7-дюймовым дисплеем

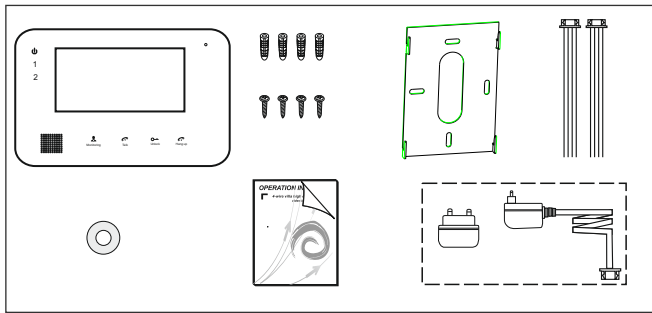

- Монитор домофона ----- 1 шт
- Дюбель пластиковый----- 4 шт
- Винты ----- 4 шт
- Кронштейн----- 1 шт
- 4-х проводной кабель----- 2 шт
- TF карта для SD карт ----- 1 шт
- Краткое руководство----- 1 шт
- Внешний переключатель адаптера питания ----- 1 шт
- Установочный диск с полным руководством и программами для мобильных устройств----- 1 шт

1.4 Схема подключения

А: Для 7-дюймового монитора, пользователи могут подключить до двух вызывных панелей на соответствующие интерфейсы, согласно спецификациям следующей схемы. Дополнительный блок питания для замков, в комплект не входит

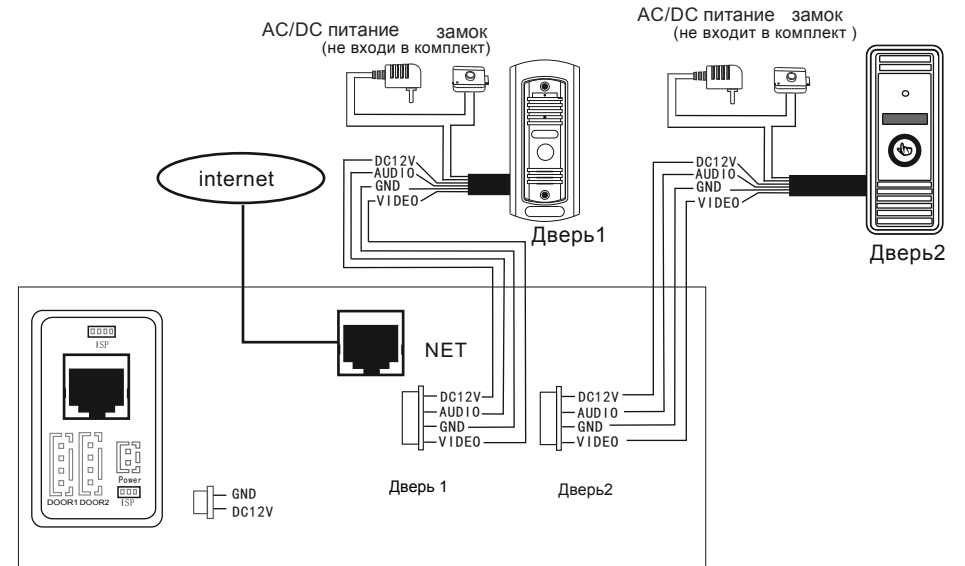

1.5 Примечание при подключении кабеля

 Электрический замок не входит в комплект, вы можете приобрести электрический замок, самостоятельно.

 В стандартном комплекте поставки, система поддерживает замки с нормально открытым (НО) методом при открывании дверей. Это означает, что в нормальном состоянии контакты реле разомкнуты, замок под постоянным закрытым состоянием. Если кнопка разблокировки нажата, контакты реле меняется на закрытый, блокировка снимается.

 При монтаже монитора домофона, обязательно отсоедините все источники питания (внешние, внутренние) от высокого напряжения (АС 100V~240V)



 Использование и выбор кабеля, обратите внимание. (отличие и эффект от данного рисунка, имеет очень большое значение,).

Обычный не экранированный и экранированный кабель, режим подключения провода:

Расстояние $\leq 28\text{m}$ ($4 \times 0.2\text{mm}^2$) Расстояние $\leq 50\text{m}$ ($4 \times 0.3\text{mm}^2$) Расстояние $\leq 80\text{m}$ ($4 \times 0.5\text{mm}^2$)

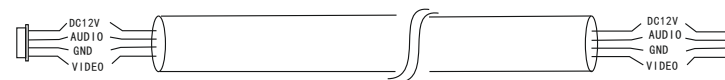

Не экранированный провод ($\leq 50\text{m}$)



экранированный провод ($\leq 80\text{m}$)

2. 3C обычный не экранированный + видео провод (75-3) режим соединения :

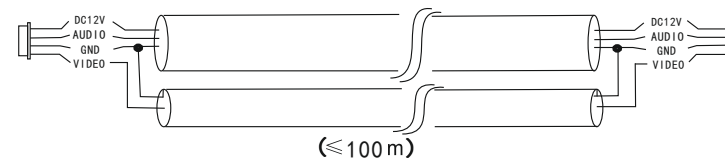

3. Катег. 5 и Катег.6 режим подключения сетевого кабеля: (не рекомендуется)

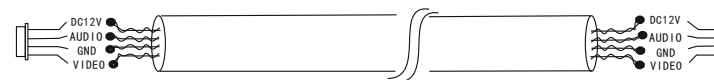

Не экранированный сетевой кабель ($\leq \text{m}20$)

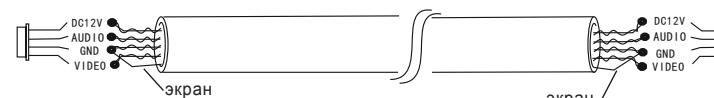

Экранированный сетевой кабель ($\leq 40\text{m}$)

1.6 Процесс установки монитора

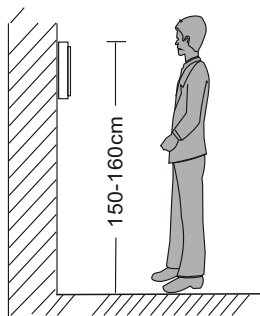

⚠️ ПРИМЕЧАНИЕ:

- * Избегайте установки устройства в местах с сильным излучением, например, телевизор, компьютер и т.д.
- * Техническое обслуживание должно выполняться только квалифицированным специалистом.
- * Избегайте падения монитора, в противном случае, внутренние компоненты будут повреждены.
- * Выберите наиболее подходящее место для крепления монитора, монитор необходимо установить на уровне глаз пользователя.
- * Отключить питание перед установкой.
- * Держитесь на расстоянии более 30 см от источника питания переменного тока, чтобы избежать удара током.
- * Держите монитор подальше от воды и магнитного поля.

Для установки монитора домофона, выполните следующие действия, как показано ниже:

Для домофона с 7-дюймовый дисплей

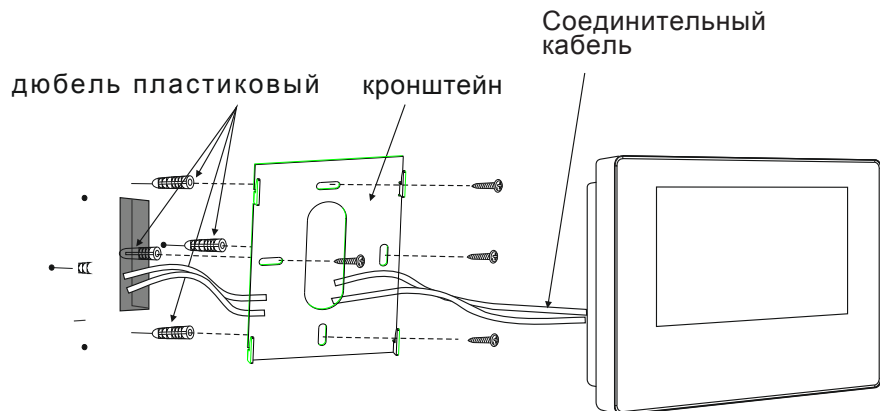

1.7 Операция введение на домофоне

◆ Звонок от посетителя

Обратите внимание на подключение 2-х вызывных панелей.

Режим ожидания

Посетитель нажимает кнопку вызова на вызывную панель 1

10 сек.непрерывного тона
▼ Ding Dong слышен внутри и снаружи

Изображение посетителя автоматически отображается на экране домофона

Нажмите кнопку Talk для разговора

▼ Стоп звонка

Начните разговор с наружной вызывной панелью

▼ Продолжительность разговора 120сек.

Нажмите на кнопку отпирания замка на мониторе

Открыть дверной замок

Посетитель нажимает кнопку вызова на вызывную панель 2

i ВНИМАНИЕ:

При одновременном нажатии, сразу двух кнопок на вызывных панелях, сработает та вызывная панель, на которую нажали первой. Другая вызывная панель не сработает и будет находиться в режиме ожидания.

В режиме ожидания нажмите эту кнопку, чтобы посмотреть изображение на вызывной панели 1. Нажмите кнопку еще раз, чтобы посмотреть изображение с вызывной панели 2.

i ВНИМАНИЕ:

Домофон автоматически переходит в режим ожидания, если вы не дома или не успели ответить на вызов в течении 60 сек.

Нажмите кнопку Hang up для завершения разговора

Выход

i Изображение и звук не будет отключаться в течение 20 секунд, после нажатия кнопки разблокировки, это индивидуальная функция, позволит вам убедиться, вошел ли посетитель в дверь.

i Для моделей с SD картами. Если SD-карта была вставлена в домофон, после нажатия кнопки вызова посетителем, на вызывной панели, устройство начнет делать запись в течении нескольких секунд.

◆ Мониторинг

* Обратите внимание, для подключения 2-х вызывных панелей на 1 домофон, требуется двойной контроль подключения

*

Режим ожидания

Нажмите кнопку мониторинга на домофоне



Нажмите кнопку мониторинга на домофоне снова



Изображение с 1 наружной камеры на экране.



Изображение от 2 наружной камеры на экране.

Продолжительность мониторинга 60сек.



Нажмите кнопку Talk для разговора



Нажмите кнопку, чтобы вернуться в режим ожидания



Начните разговор с вызывной панелью



Нажмите кнопку для отпирания замка



нажмите Hang up для завершения



Выход



Обратите внимание, что если вы используете две вызывные панели, активируете режим мониторинга, но при этом на дисплее ничего не показывает, отключите питание от домофона на 10 сек. после чего включите обратно в сеть домофон



Если разговор с домофона ведется в режиме мониторинга, и в течение этого времени посетитель нажмет кнопку вызова на вызывной панели, режим мониторинга будет выключен. Появится изображение посетителя с той вызывной панели, с какой был произведен вызов. Вы можете нажать кнопку разговора, чтобы активировать разговор с посетителем; для более подробной информации об операциях, пожалуйста, обратитесь к настройке вызова на стр. 13.

2. Настройки системы внутри помещений

2.1 Соединение через проводную сеть

Пользователь, может подсоединить домофон через сетевой кабель:

1. Подключите сетевой кабель к RJ45, в разъем домофона.
2. Подключите адаптер питания к электрической розетке домофона.
3. После сетевого соединения, обычно через 5 секунд на соединение загорится (оранжевый), индикатор данных (зеленый), после этого, сетевые камеры будут видны.

Схема подключения через проводную сеть на рисунке 1 в качестве примера.

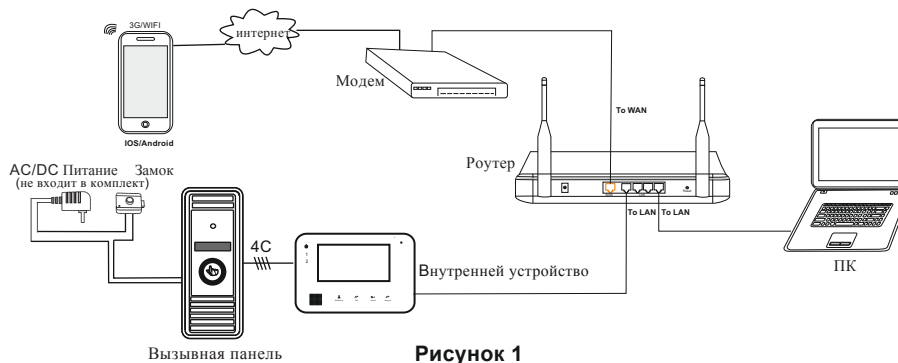

Рисунок 1

Внимание

- * Если есть какие-либо сомнения или споры в отношении информации в данном руководстве, вы можете позвонить в нашу компанию для разъяснений.
- * Возможны некоторые различия между описаниями, приведенными здесь и фактическими устройствами, так как наши продукты постоянно развиваются и модернизируются. Приносим свои извинения, если это руководство не содержит все последние обновления. Спасибо